

به نام خدا

پرسشنامه ریون

### تست هوش ریون (تست IQ) چیست؟

این تست یک آزمون هوش تصویری است که در محیط های آموزشی (مدرسه) استفاده می شود. تست هوش ریون برای اندازه گیری توانایی هوش تست دهنده در استدلال طراحی شده است. آزمون سنجش بهره هوشی از آشناترین نام ها و آزمون های اندازه گیری هوش می باشد که به نام تست هوش تصویری نیز از آن یاد می شود ، این آزمون از یکسری تصاویر تشکیل شده که از مرحله بسیار آسان به خیلی دشوار می رسد و ذهن و هوش کاربر را به چالش می کشد. تست هوش ریون طوری طراحی شده است که سوالات در ابتدا بسیار آسان و در انتها این دشواری فزاینده می شود . این آزمون به این صورت است که کاربر بایستی رابطه بین تصاویر و گزینه های را به گونه ای الگویابی کند. در پایان این مطلب، میتوانید پرسشنامه تست ریون به همراه پاسخنامه تست ریون و جدول تبدیل نمره خام به نمره نرمال را مشاهده نمایید.

### تاریخچه تست هوش ریون

اولین نسخه های تست هوش ریون در ابتدا توسط جان سی ریون در سال 1936 ساخته شد. این تست های هوش شامل تست های واژگان و تست های ماترسی الگویابی (در همین مقاله سوالات و پاسخنامه تست هوش ریون را قرار داده ایم) بودند. این تست هوش ها در اصل برای

استفاده در تحقیقات در مورد ژنتیک و منشا های محیطی توانایی های شناختی ساخته شدند. در آن زمان چون تست هایی که موجود بود تفسیرهای سختی داشتند و اجرای آن ها مشکل بود، بر این اساس ریون در صدد تدوین معیارهای ساده ای از دو مولفه فاکتور جی یا همان اسپیرمن جی بود که شامل توانایی تفکر روشن و درک مفهوم پیچیدگی (معروف به توانایی آموزشی (و توانایی ذخیره و تولید اطلاعات) معروف به توانایی تولید) بود.

### انواع مدل های تست هوش ریون

تست هوش ریون دارای انواع متعددی است که بنا به سن آزمودنی و استفاده بالینی متفاوت می‌باشند.

#### • Raven's Standard Progressive Matrices

آزمون ماتریس پیش رونده استاندارد ریون (standard Progressive Matrices Test یا S.P.M این نسخه که به نام نسخه استاندارد هوش ریون نیز معروف است، از لحاظ تاریخیچه‌ای زودتر از همه مدل ها ارائه شده است. سوالات این مدل الگوهای سیاه روی زمینه سفید هستند که دارای 60 سوال در پنج مجموعه است که در هر مجموعه سوالات به ترتیب با افزایش سختی ارائه می‌شوند.

#### • Raven's Colored Progressive Matrices

آزمون ماتریس پیش رونده رنگی ریون (color Progressive Matrices Test یا C.P.M این نسخه که به نام ماترسی رنگی نیز مشهور است

برای کودکان 5 تا 11 ساله قابل اجرا است. همچنین از این نسخه برای افرادی با توانایی عمومی پایین تر به دلیل سن و یا اختلال ذهنی استفاده می‌شود. این نسخه از هوش ریون شامل دو مجموعه اول از ماتریس استاندارد با یک مجموعه اضافی از 12 سوالی است که بین این دو قرار داده شده است. اما سوالات اولیه در وهله اول در زمینه رنگی ارائه می‌شود تا آنها را از نظر بصری تحریک کند و این افراد تست را انجام دهند.

### • Raven's Advanced Progressive Matrices

آزمون ماتریس پیش رونده پیشرفته ریون (Advanced Progressive Matrices Test) یا A.P.M فرم سوم سوالات ریون که به فرم پیشرفته ماتریس ریون مشهور است دارای 60 سوال است که به صورت دو مجموعه 12 سوالی از مجموعه 1 و یک مجموعه 36 سوالی از مجموعه 2 ارائه می‌شود. سوالات تست هوش ریون در این مدل به صورت مشکی بر روی زمینه سفید مشابه نسخه استاندارد ارائه می‌شوند و همچنین در طول آزمون به طور فزاینده ای سوالات دشوار می‌شوند. این مدل تست برای افراد دارای هوش بالاتر از حد متوسط مناسب است.

**چرا تست ریون برای استخدام مناسب نیست؟**

در ذیل به دلایل ممنوعیت استفاده از تست ریون برای استخدام اشاره می‌کنیم.

اول اینکه این تست برای افراد 9 تا 18 سال طراحی شده است و حتی کلید سوالات و نرمال سازی آن نیز برای تخمین بهره هوشی برای همین رنج سنی است. با توجه به اینکه برای افرادی که حداقل لیسانس را کسب کرده‌اند سوالات بسیار ساده و پیش و پا افتاده است، نمی‌تواند اطلاعات دقیقی در جهت توانایی‌های شناختی را به مسئولین استخدام بدهد.

دوم اینکه حتی با وجود آسانی سوالات با توجه به اینکه افرادی که می‌خواهد در تست شرکت کنند می‌توانند به راحتی به کلید سوالات دست پیدا کنند و پاسخ‌های صحیح را به راحتی قبل از شرکت در آزمون داشته باشند.

امروزه در نسخه‌های جدید از فرم‌های یکسان برای همه استفاده نمی‌شود. در سال 1998، فرمهای "موازی" هر دو ماتریس پیشرونده استاندارد و رنگی ساخته و منتشر شدند. این امر به دلیل شناخته شدن بیش از حد ماتریس‌های ریون ضروری شده بود. به عنوان مثال، علاوه بر این یک نسخه اصلاح شده از آزمون استاندارد با نام نسخه استاندارد پیشرو ماتریس پلاس با موارد دشوارتر جایگزین برخی از موارد موازی نیز منتشر شد.

### تست هوش ریون چه سوالاتی دارد؟

آزمون تستی هوش ریون به این صورت است که فرد باید رابطه بین تصاویر و گزینه‌های سوال را به گونه‌ای الگو یابی کند. بدین صورت که به فرد تصویری نشان داده میشود که قسمتی از آن حذف شده است و

فرد باید بین گزینه ها که در ابتدا 6 تا گزینه و در سوالات انتهایی 8 گزینه ای است تصویری را انتخاب کند که شکل را کامل کند.

**تست هوش ریون برای چه کسانی مناسب است؟**

به صورت کلی همان طور که در بالا نیز به آن اشاره کردیم سه نوع تست هوش ریون وجود دارد. نسخه استاندارد تست ریون و نسخه ماتریسی (تست ریون) ماتریس های رنگی (برای کودکان و افراد کم توان طراحی شده است و نسخه ماتریسی پیشرفته ریون که برای نوجوانان مناسب است. این تست فقط بخشی از توانایی شناختی نوجوانان را در زمینه توانایی آموزشی و توانایی تولید که در بالا به مولفه های آن اشاره شد را می سنجد.

**نحوه نمره گذاری و تفسیر تست هوش ریون**

افراد با شرکت در تست هوش تصویری ریون یک نمره خام کسب می کنند. این نمره خام عددی بین صفر تا 60 متغییر است. بدین صورت که فرد به تعداد سوالاتی که جواب درست می دهد یک امتیاز می گیرد. فرض کنید از 60 سوال زیر فردی به 40 سوال آن پاسخ درست می دهد. عدد خام فرد 40 می شود. حالا باید آزمون گیرنده این عدد را در جدول سن پیدا کند. یعنی سن فرد مشخص می کند که این فرد چه بهره هوشی دارد. پس با مشخص شدن نمره خام و به تبع آن بر اساس سن نمره نهایی نرمال شده بدست می آید.

**نتایج تست هوش ریون به چه معنا است؟**

هنگامی که نمره نهایی و یا به عبارتی معدل هوش هر فرد مشخص شد رتبه بندی بهره هوشی انجام میشود. به طور کلی بهره هوشی افراد در 7 طبقه تقسیم می شود. بر اساس امتیاز یا بهره هوشی یا همان iq ای که بدست می آورند که این هفت طبقه در تست هوش ریون طبقات حدود نابغه ، بسیار ممتاز ، ممتاز ، متوسط ، پایین تر از متوسط ، عقب مانده مرزی و عقب مانده هستند. هر کدام از این طبقات ، بر اساس امتیازات بازه ی زیر بدست می آید.

بهره هوشی	درصد جمعیت	طبقه بندی از لحاظ هوش
149 یا بیشتر	1%	حدود نابغه
125 الی 148	6.5%	بسیار ممتاز
113 الی 124	16%	ممتاز
89 الی 112	54%	متوسط
77 الی 88	16%	پایین تر از متوسط
65 الی 76	5.5%	عقب مانده مرزی
64 یا کمتر	1.2%	عقب مانده

## دست آورد های تست هوش ریون در دنیا

تست هوش ریون در ابتدا برای اهداف پژوهشی ایجاد شد. به دلیل استقلال این تست از زبان و مهارت خواندن و نوشتن و سادگی اجرا و تفسیر، این تست به سرعت کاربرد عملی گسترده ای پیدا کرد. به عنوان مثال در واسط قرن بیستم و از سال 1942 تا اواخر قرن بیستم نسخه بیست دقیقه ای SPM از همه ورودی های نیروهای مسلح انگلیس و افسران بالقوه گرفته می شد) امروزه به دلیل محدودیت های این تست، مورد اسفاده قرار نمی گیرد. (با گردآوری این داده ها بود که جیمز آر. فلین توانست افزایش آی کیو نسلی بین تعداد نسبی را ارائه دهد. پژوهش های فلین درباره دستاوردهای ضریب هوشی در سراسر جهان منجر به معروف شدن پدیده این دستاوردها به عنوان اثر فلین شده است.

در مطالعه ای در سال 2007، شواهدی ارائه شد که افراد با سندرم آسپرگر که یک اختلال طیف اوتیسم است، نمره بالاتری نسبت به سایر افراد در تست های هوش ریون می گیرند. مطالعه دیگری در سال 2007 شواهدی را ارائه داد که افراد با اوتیسم کلاسیک در آزمون های ریون نسبت به آزمون وکسلر امتیاز بیشتری کسب می کنند. علاوه بر این، افراد مبتلا به اوتیسم کلاسیک در مدت زمان کمتری نسبت به افراد بدون اوتیسم پاسخ صحیح به آزمایش ریون می دادند.

## کاربردهای تست هوش ریون چیست؟

### تست هوش ریون دارای کاربردهای متنوعی از جمله:

- استفاده در حوزه آموزشی است، تست هوش ریون سابقه طولانی در کاربرد و استفاده دارند. از نظر زبانی و قومی نمرات نسبتاً بی تأثیر است و می تواند به عنوان یک پیش بینی کننده خوب موفقیت در یک زمینه آموزشی برای کودکان و نوجوانان استفاده شود. امروزه از این تست در آزمون های ورودی به مدارس تیزهوشان استفاده می شود.
- در حوزه بالینی ، قابلیت اطمینان اقدامات و عدم سوگیری آنها را به ابزاری ایده آل در ارزیابی عصب روانشناختی ، کار با افراد مسن و بسیاری از گروه های بالینی تبدیل می کند که نیازهای خاص آنها خواسته های آزمایش شناختی سنتی را غیر واقعی می کند.
- سالهاست که تست هوش ریون در مطالعات تحقیقاتی متعددی کاربرد گسترده ای پیدا کرده اند. پیشینه تئوریک قوی این تست، تعداد استناد به مدت طولانی و کاربرد آنها در گروه های مختلف زبانی ، قومی و فرهنگی ، آنها را به ابزاری ایده آل برای تحقیقاتی که نیاز به اندازه گیری توانایی های شناختی در طیف وسیعی از حوزه های آموزشی و بالینی دارند ، تبدیل کرده است.



## انتقادات وارده بر تست هوش چیست؟

سنجش بهره هوشی از طریق تست هوش ریون فقط تجسم فضایی را اندازه گیری میکند. اما عوامل دیگر مانند خلاقیت ، کارگروهی ، توان مدیریت ، استعداد هنری ، مهارت‌های اجتماعی و هوش هیجانی را اندازه نمی‌گیرد. تمام اینها عواملی هستند که در موفقیت و پیشرفت افراد نقش بزرگتری دارند و همگی این مسائل در کنار هم هوش را شکل می‌دهند. علاوه بر این بهره هوشی مهارت و دانش لازم برای یک کار یا شغل را هم اندازه نمی‌گیرد و در پیش بینی آینده شغلی یا در ارزیابی توانایی‌های فرد برای یک شغل خاص ناکارآمد است.

تست آی‌کیو (آزمون بهره هوشی) تفاوت دیدگاه‌های فرهنگ‌های مختلف در باره هوش را نادیده می‌گیرد و به ارزش‌ها، تفاوت سبک مهارت‌های شناختی و ارتباطی در فرهنگ‌ها و جوامع گوناگون بی‌توجه است. این تست رویکرد و قرائت خاصی از تعریف هوش را مبنا قرار می‌دهد و همه فرهنگ‌ها را با همان تعریف معیار می‌سنجد.

یکی از جدی ترین انتقادهایی که به تست آی‌کیو وارد است نادیده گرفتن مسائل اجتماعی و اقتصادی است. آیا کسی که خوب غذا نخورده یا سوء تغذیه دارد در نتیجه تست هوشش اثر دارد؟ اگر کسی امکان تحصیل مناسب نداشته در نتیجه تست هوشش اثر ندارد؟ آیا تست هوش شاگردان مدرسه فاقد امکانات با مدرسه تفاوت دارد؟ آی‌کیو تمام این مسائل را نادیده می‌گیرد چون اساس آن همان هوش عمومی است که هیچ ربطی به این سوال‌ها ندارد.

سوالات تست هوش ریون به همراه پاسخنامه

مکان آرامی را برای انجام تست ریون انتخاب کنید و به سوالات زیر پاسخ دهید :

(زمان استاندارد پاسخ به سوالات تست هوش ریون 20 دقیقه می باشد.)

1.

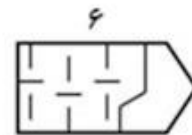
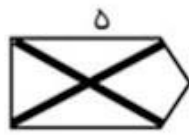
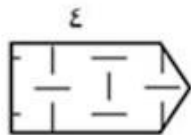
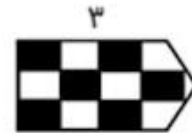
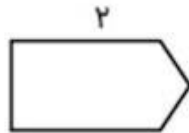
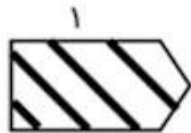
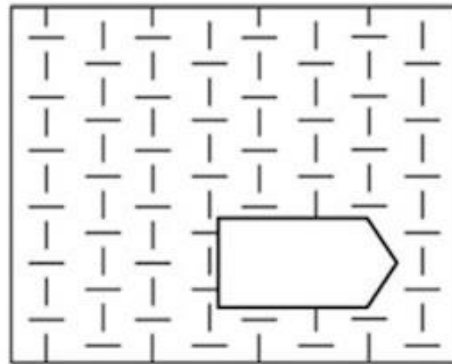

2.

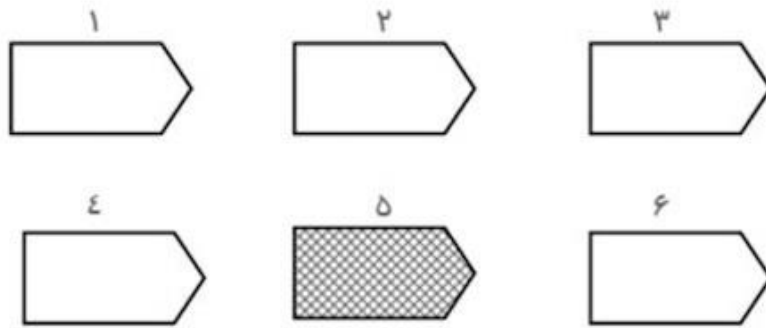
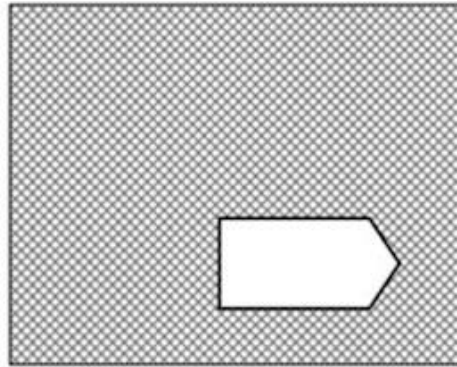

3.

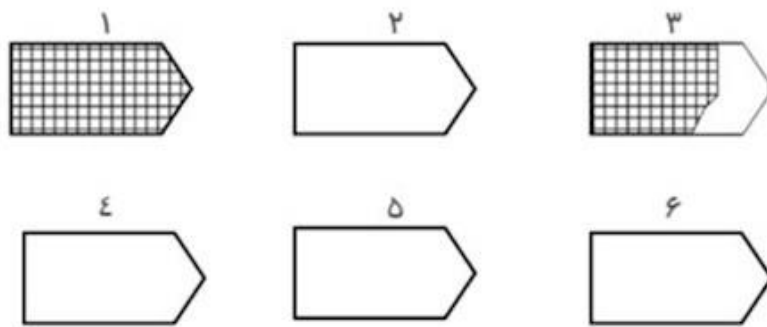
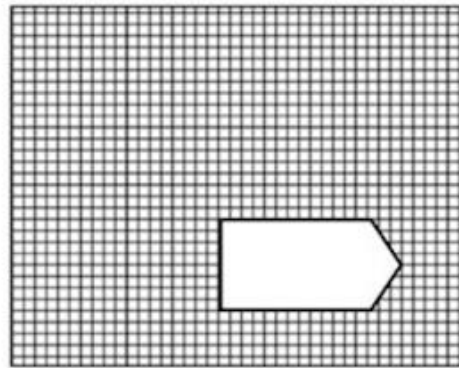

مكتبة  
EKESHOO

4.

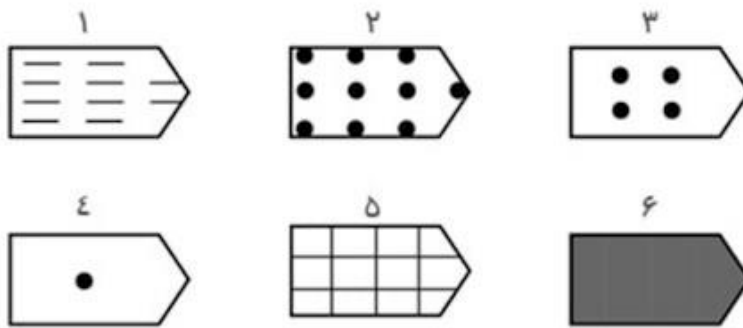
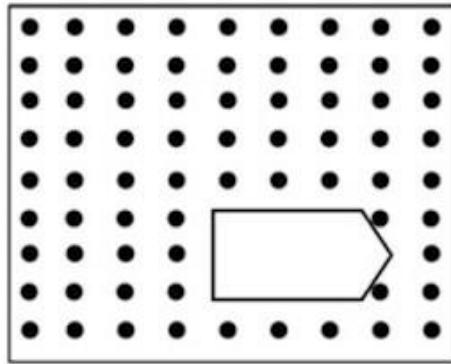

مكتبة  
EKESHOO

5.

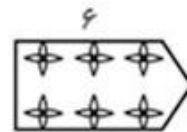
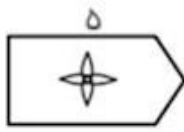
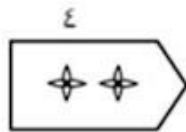
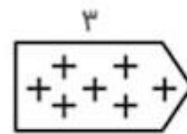
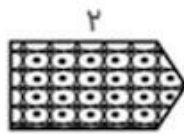
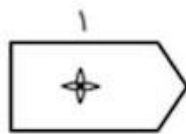
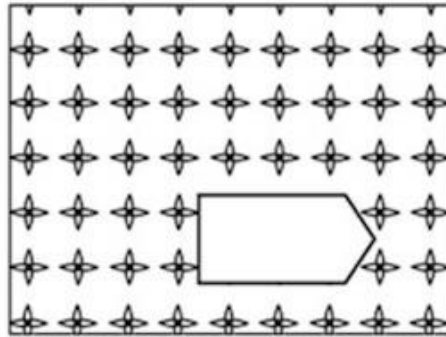

مكتبة  
EKESHOO

6.

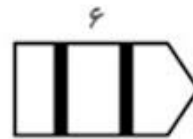
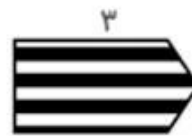
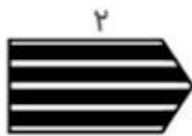
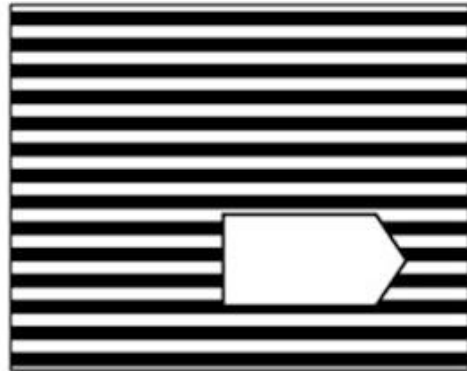

مكتبة  
EKESHOO

7.

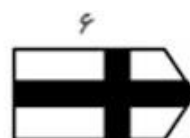
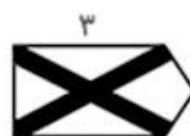
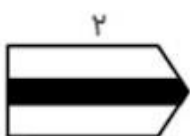
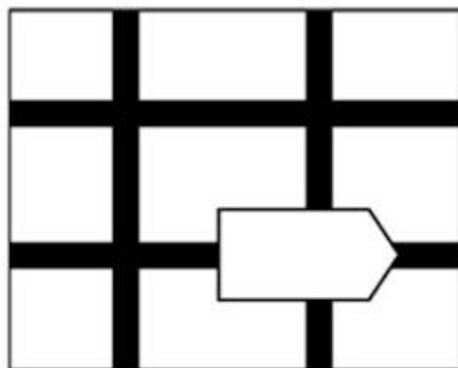

مكتبة  
EKESHOO



8.

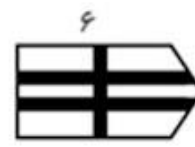
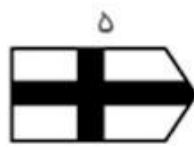
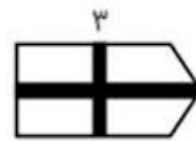
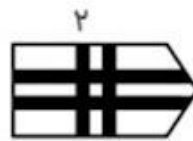
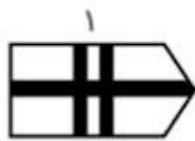
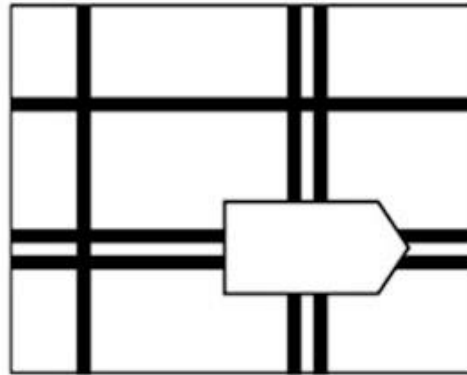

مكتبة  
EKESHOO

9.

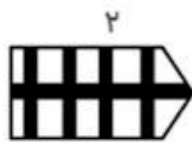
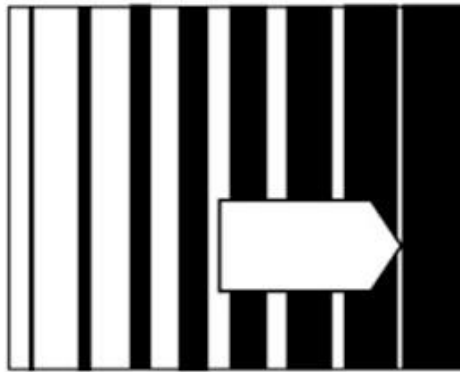

مكتبة  
EKESHOO

10.

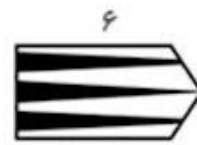
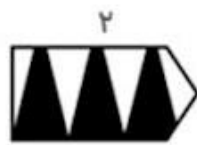
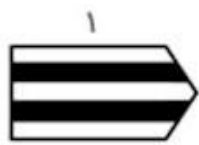
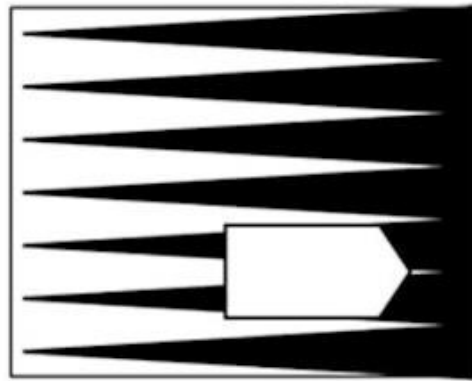

مكتبة  
EKESHOO

11.

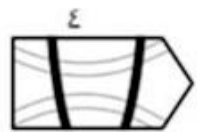
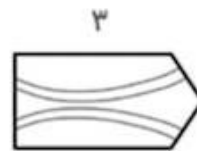
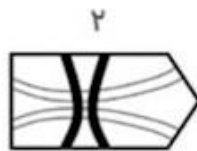
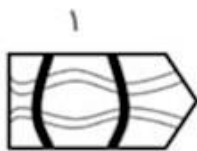
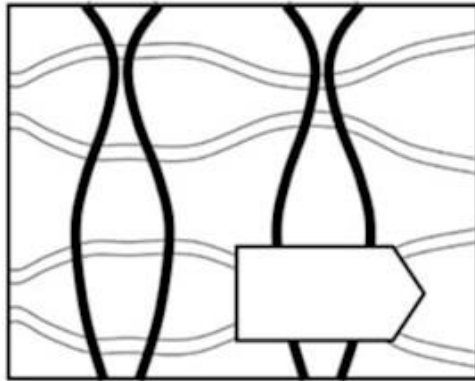

مکتبہ  
EKESHOO

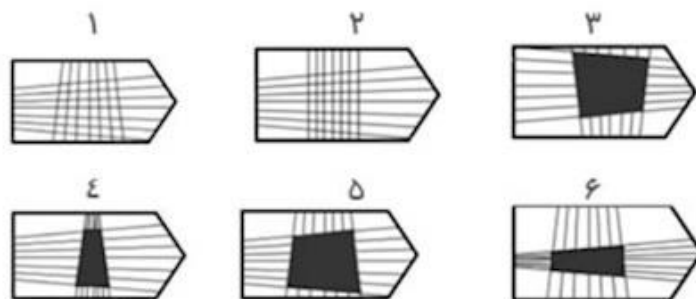
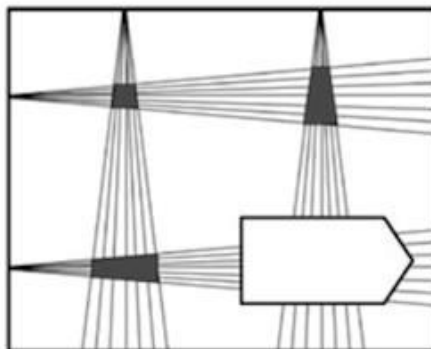

عكشو  
EKESHOO

13.

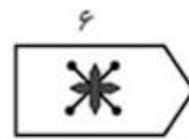
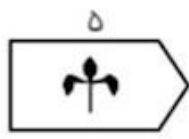
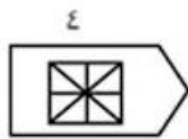
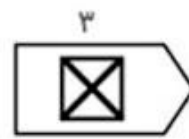
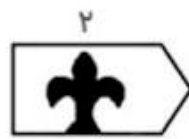
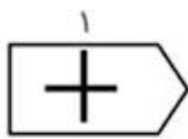
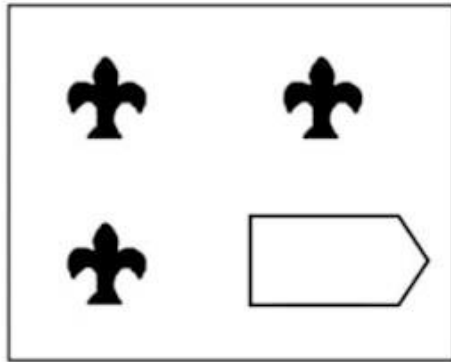

مكتبة  
EKESHOO

14.

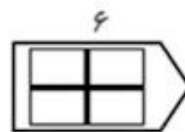
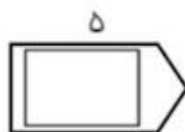
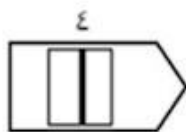
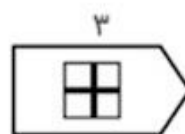
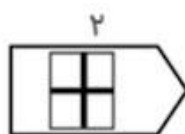
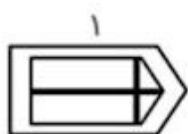
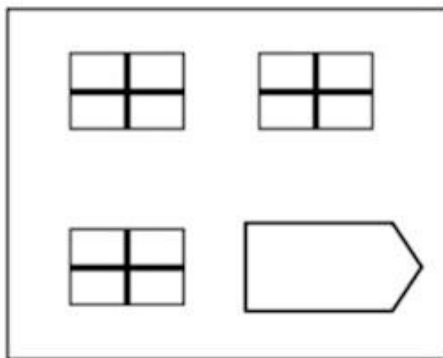

بیتو  
EKESHOO

15.

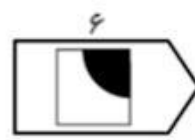
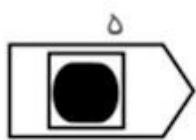
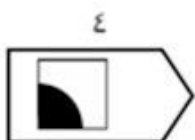
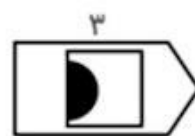
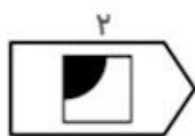
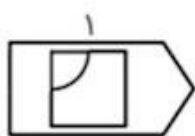
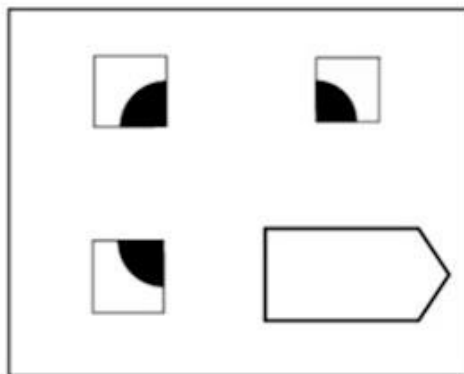

مكتبة  
EKESHOO



16.

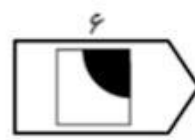
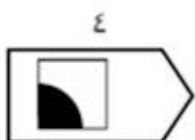
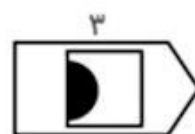
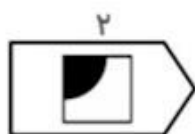
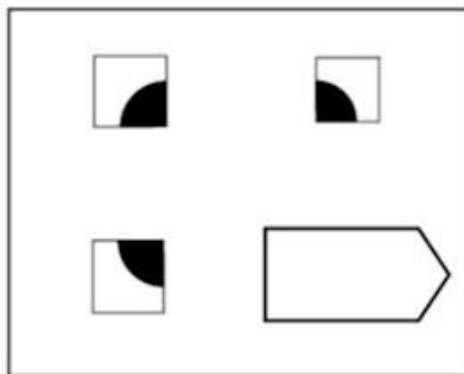

مكتبة  
EKESHOO

17.

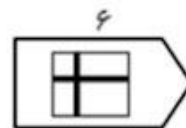
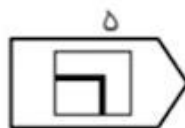
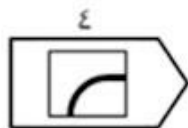
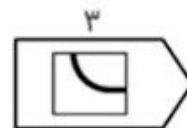
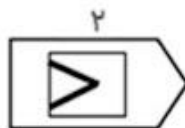
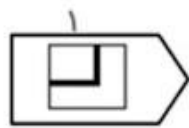
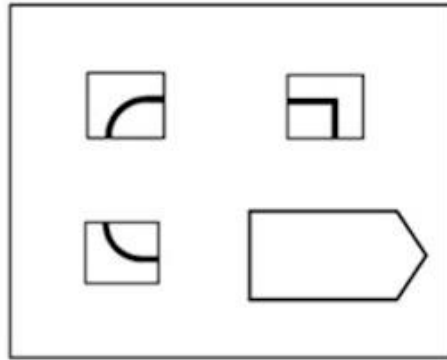

مكتبة  
EKESHOO

18.

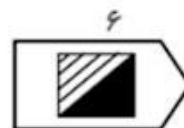
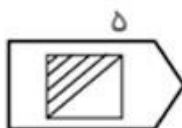
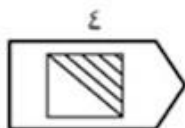
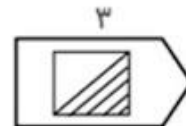
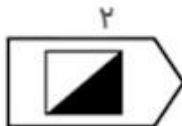
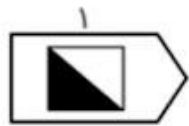
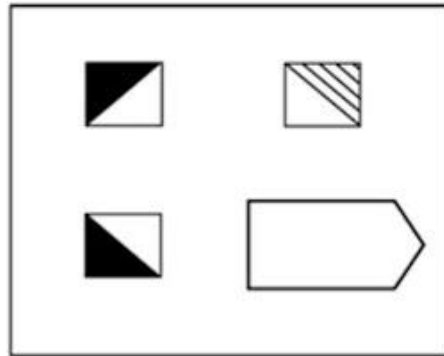

جکیشو EKESHOO

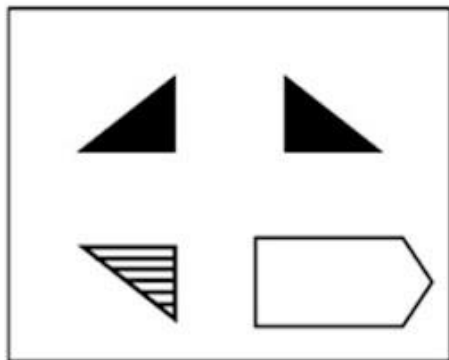

بِسْمِ اللَّهِ الرَّحْمَنِ الرَّحِيمِ  
EYESHOO

20.

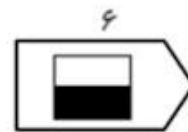
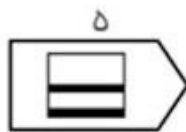
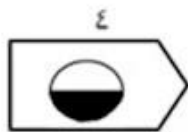
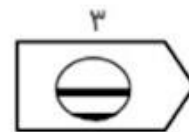
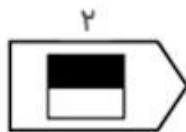
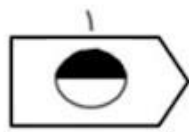
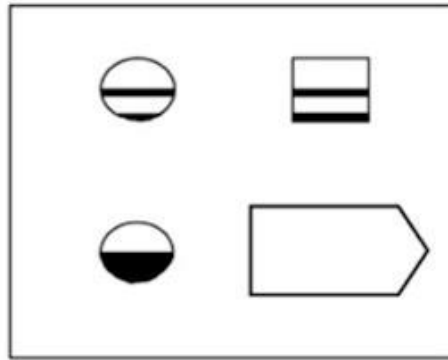

بِسْمِ اللَّهِ الرَّحْمَنِ الرَّحِيمِ  
EYESHOO

21.

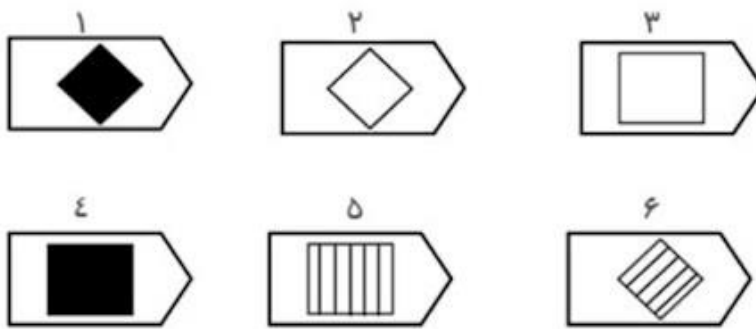
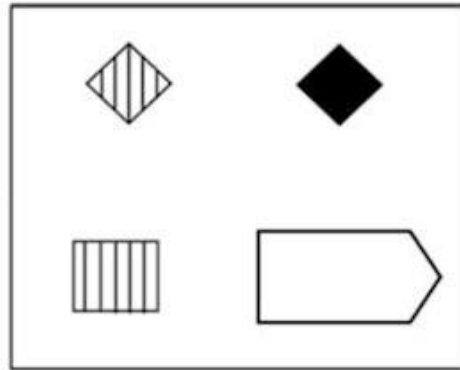

مكتبة  
EKESHOO

22.

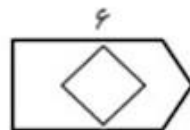
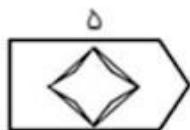
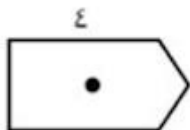
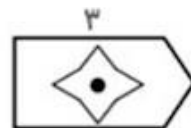
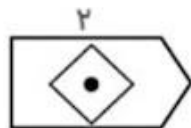
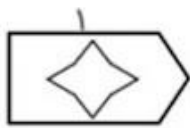
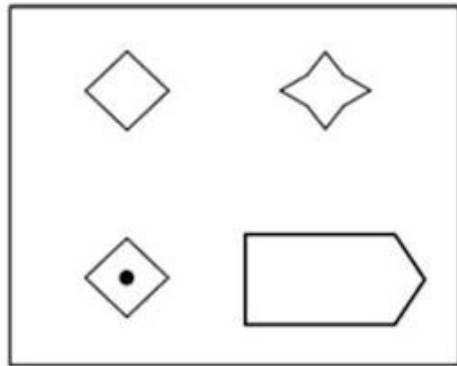

مكتبة  
EKESHOO

23.

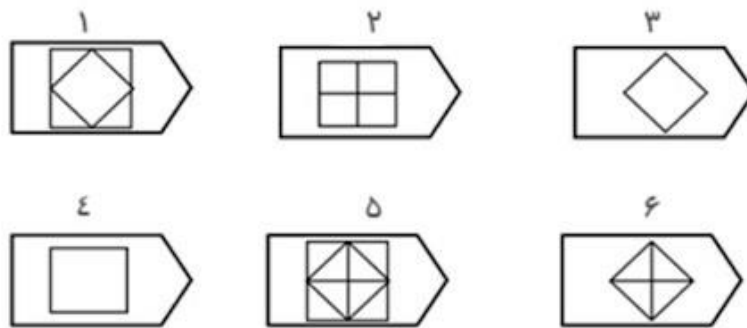
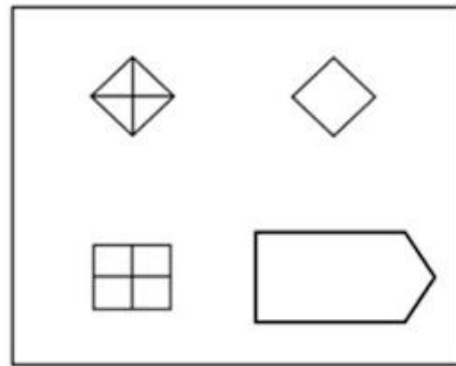

بِسْمِ اللَّهِ الرَّحْمَنِ الرَّحِيمِ  
E KESHOO



24.

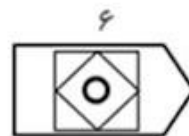
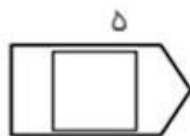
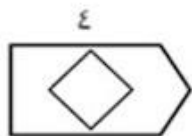
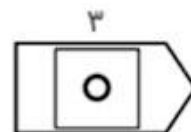
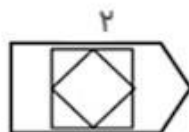
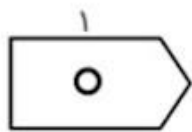
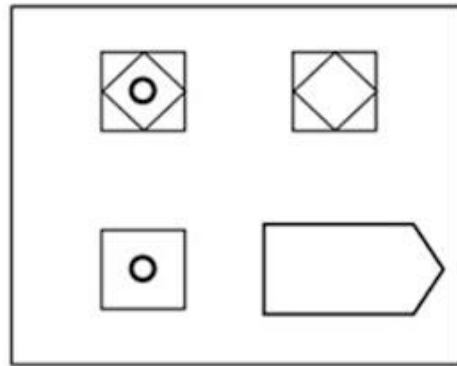

مكتبة  
EKESHOO

25.

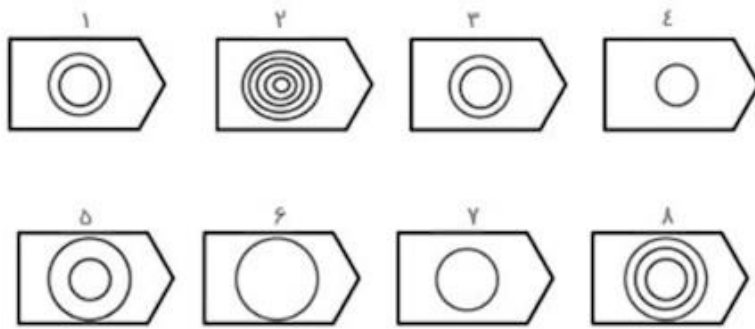
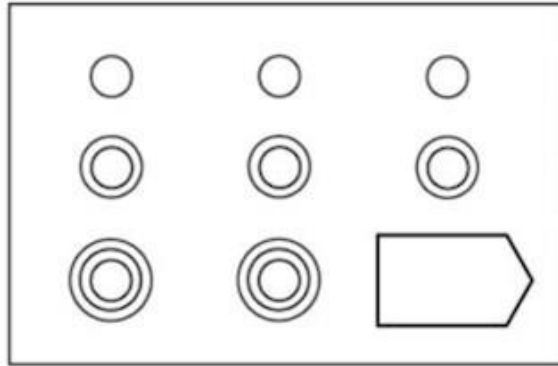

26.

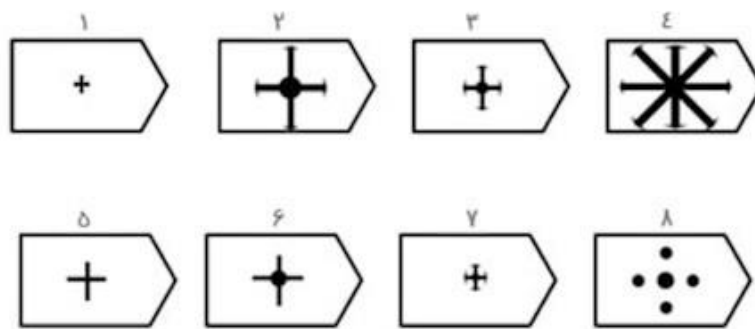
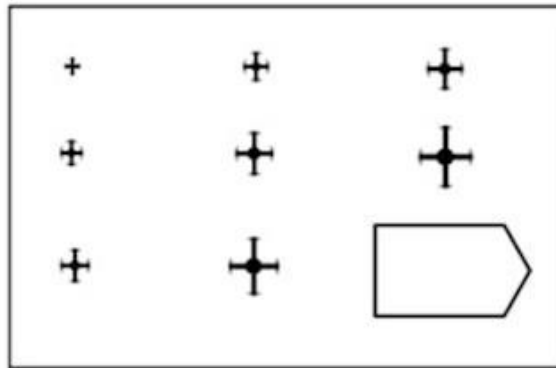

مكتبة  
EKESHOO

27.

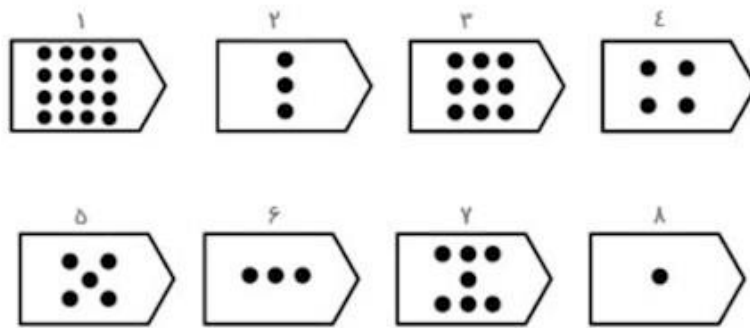
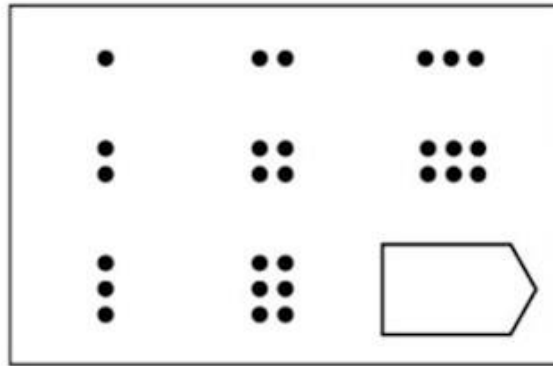

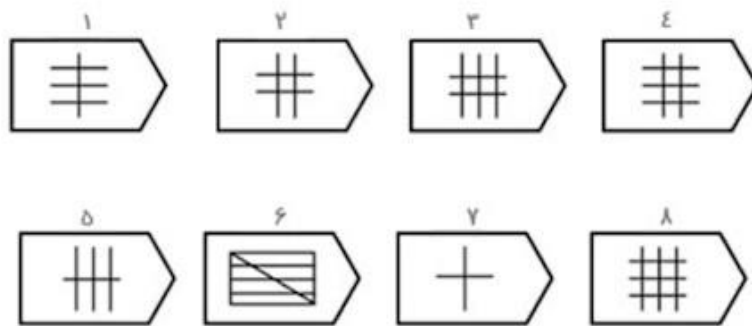
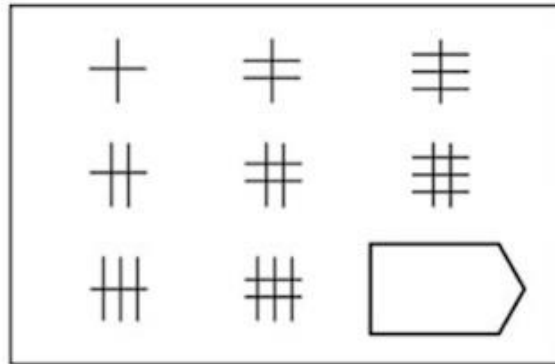

29.

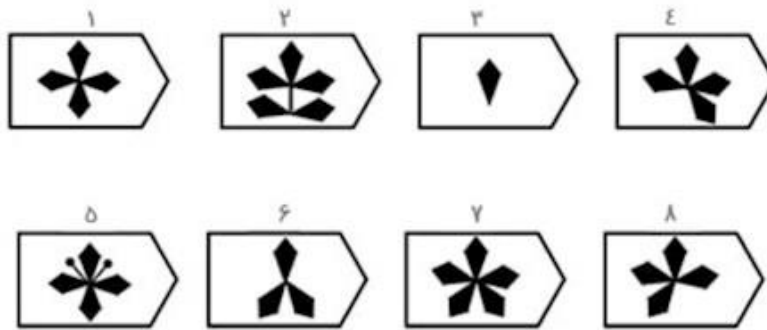
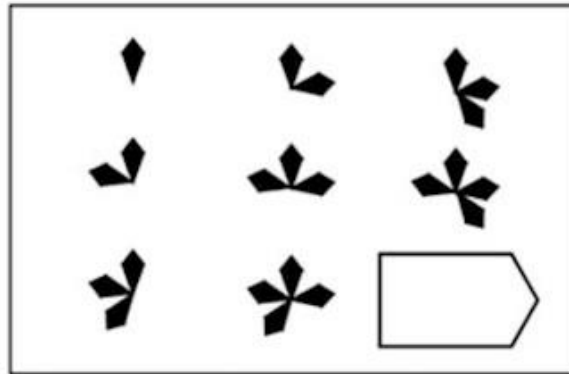

عكشو  
EKESHOO

30.

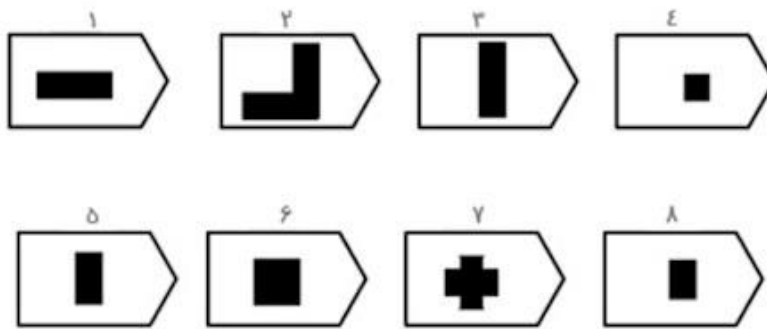
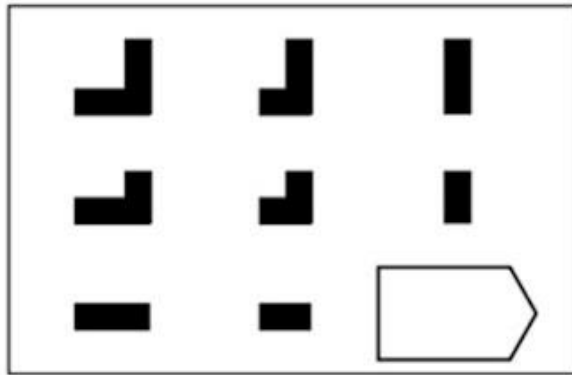

مكتبة  
EKESHOO

31.

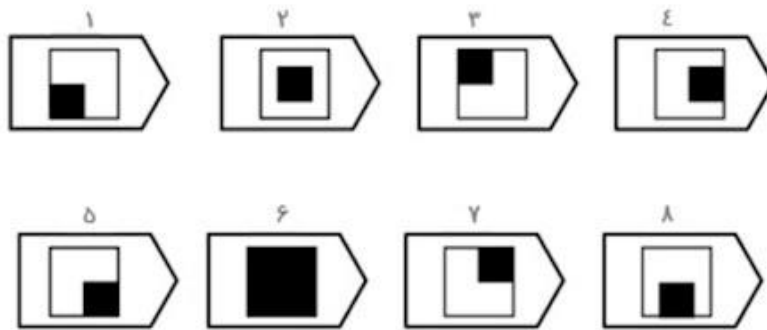
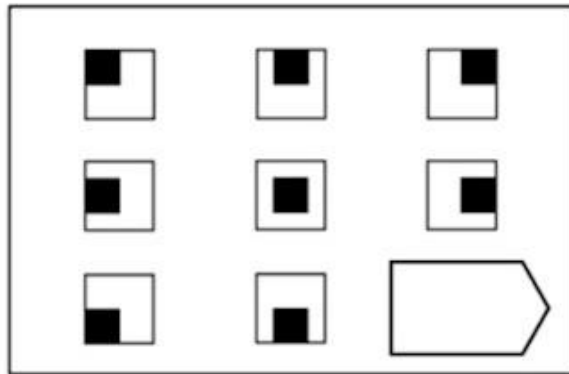

عكشوو  
EKESHOO



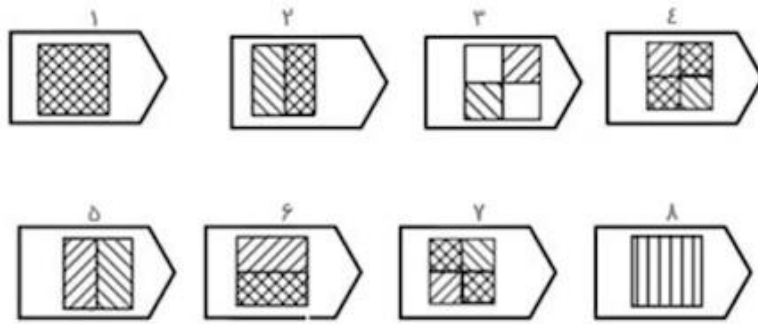
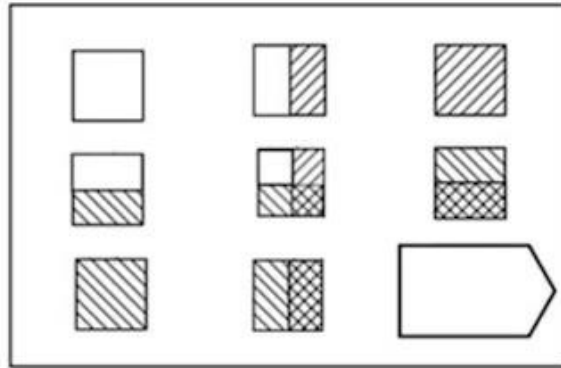

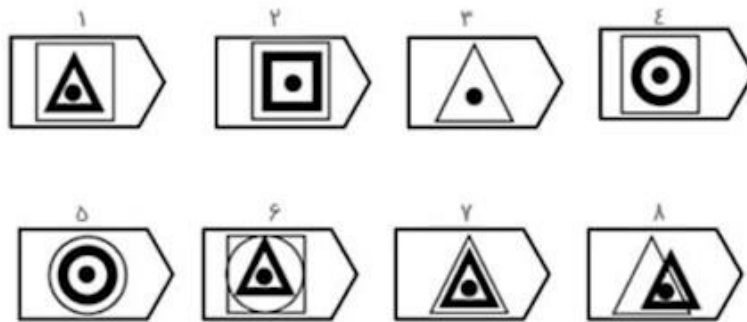
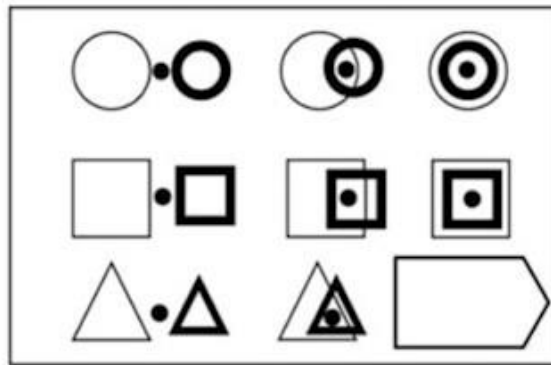

34.

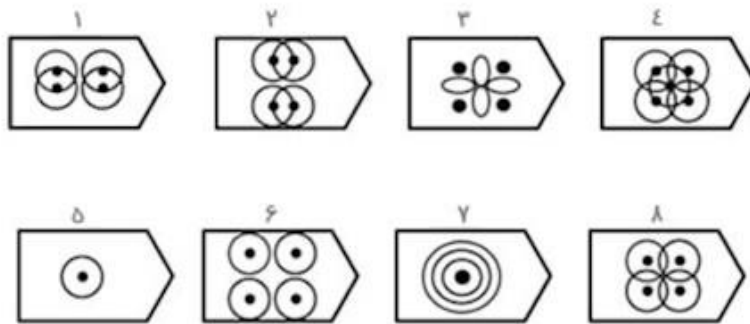
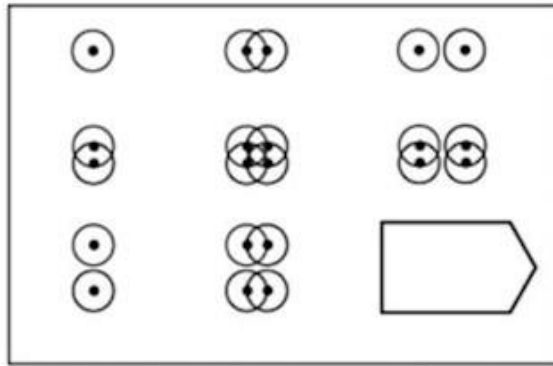

مكتبة  
EKESHOO

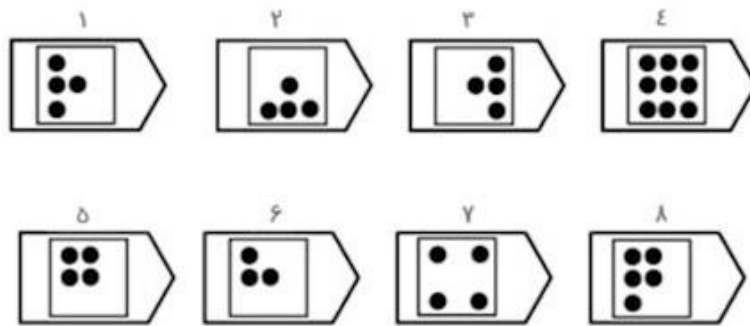
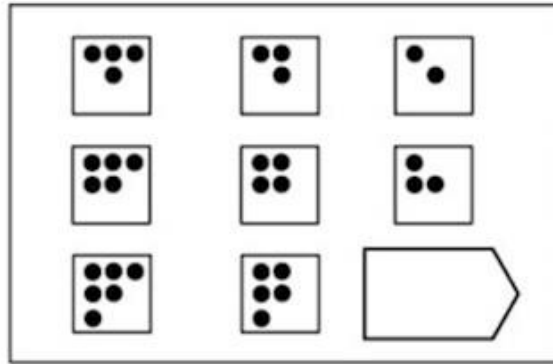

36.

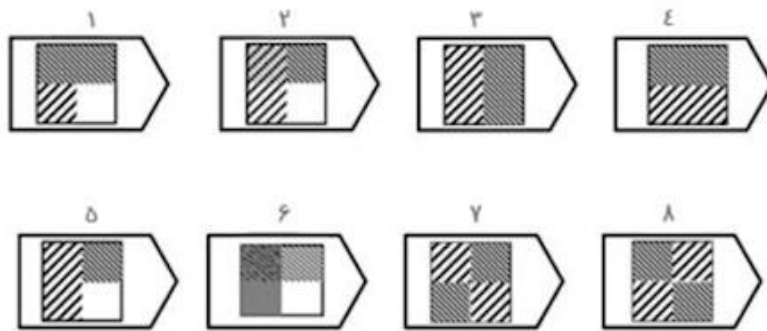
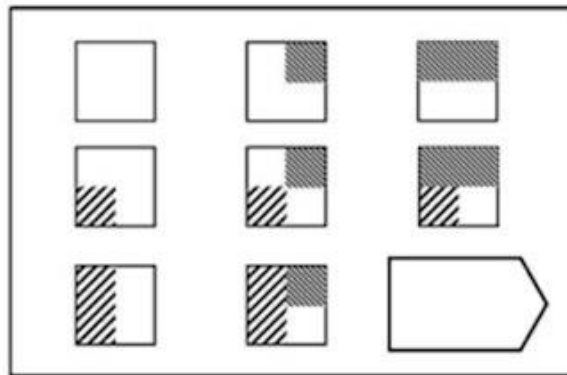

37.

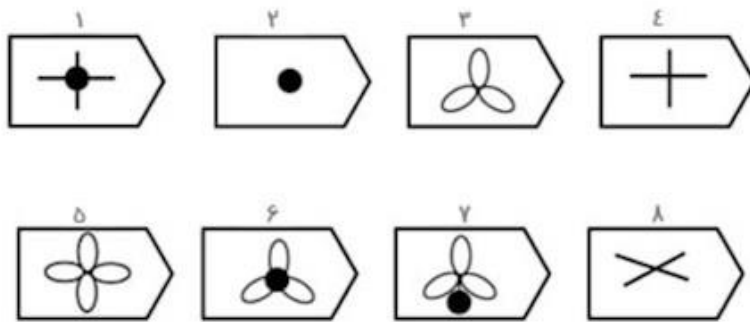
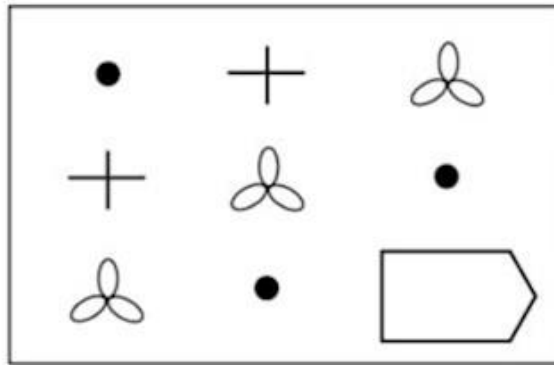

عكشو  
EKESHOO

38.

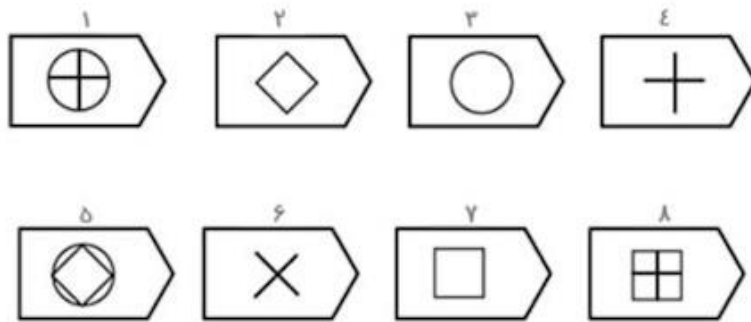
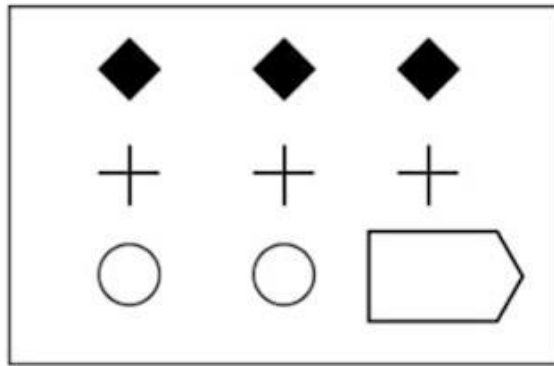

مكتبة  
EKESHOO

39.

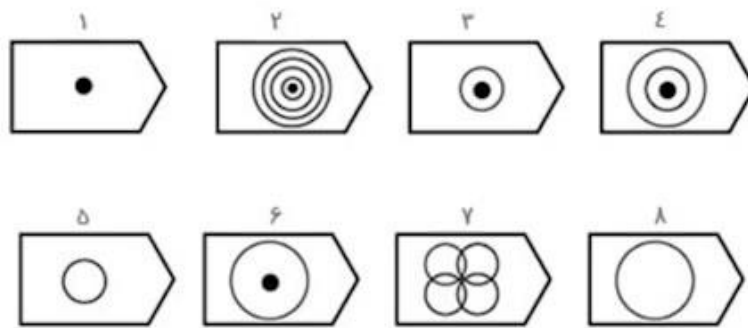
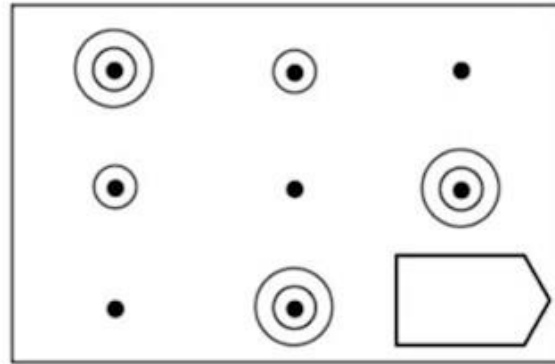

مكتبة  
EKESHOO



40.

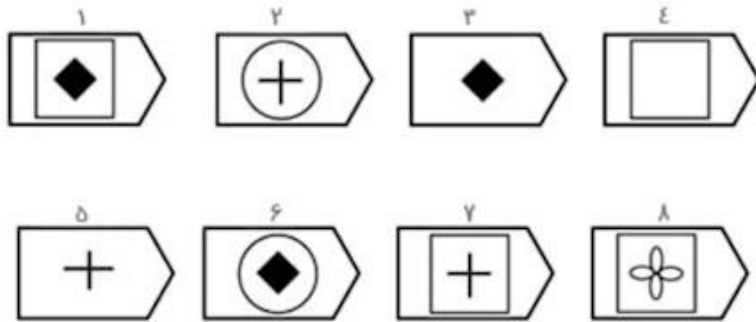
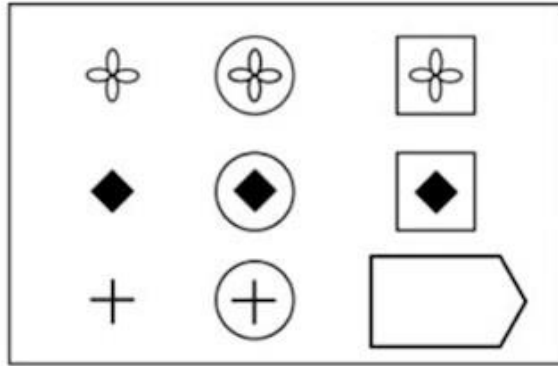

مكتبة  
EKESHOO

41.

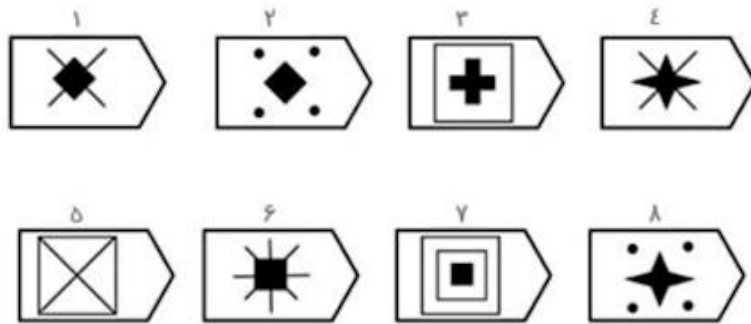
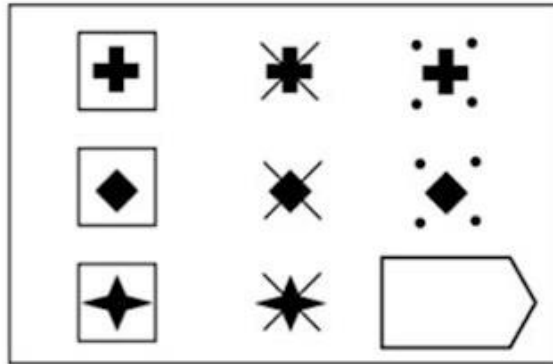

مكتبة  
EKESHOO

42.

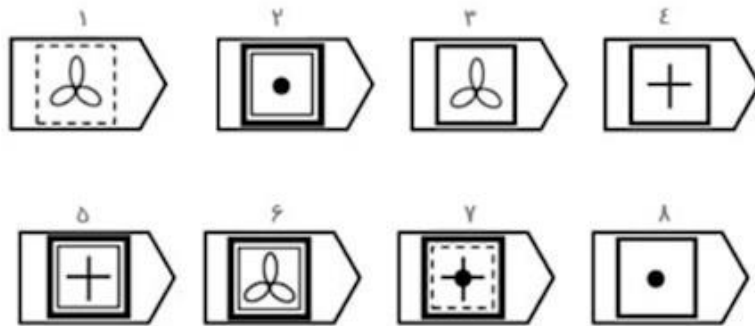
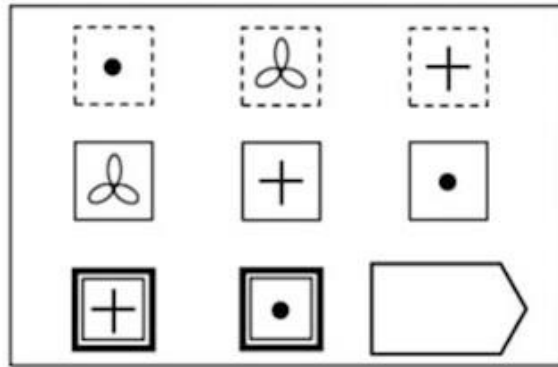

43.

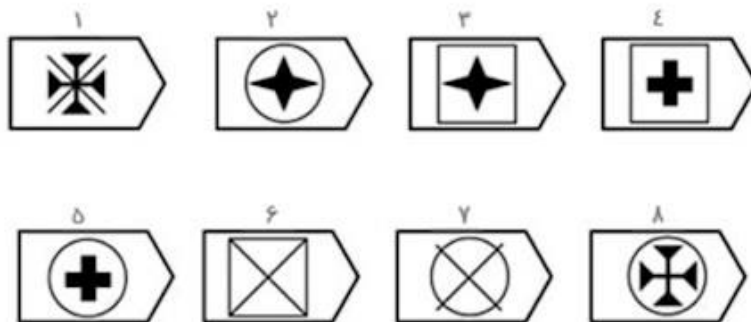
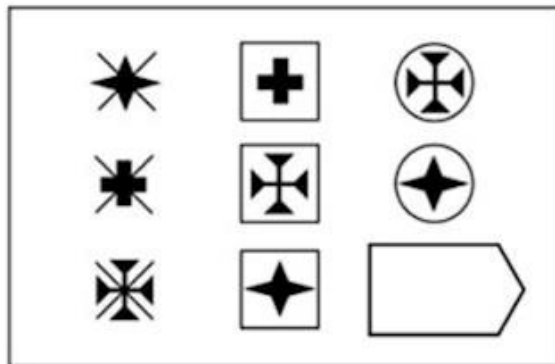

44.

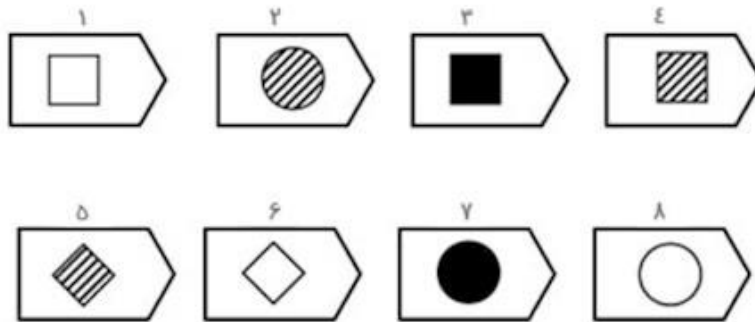
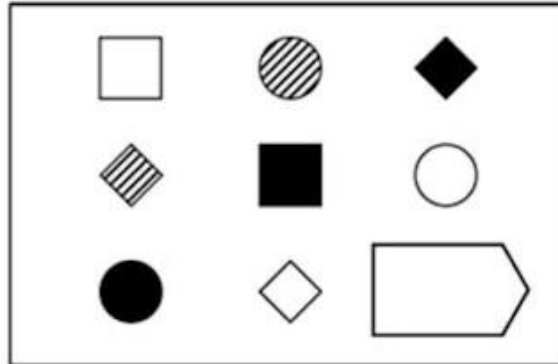

EKESHOO

45.

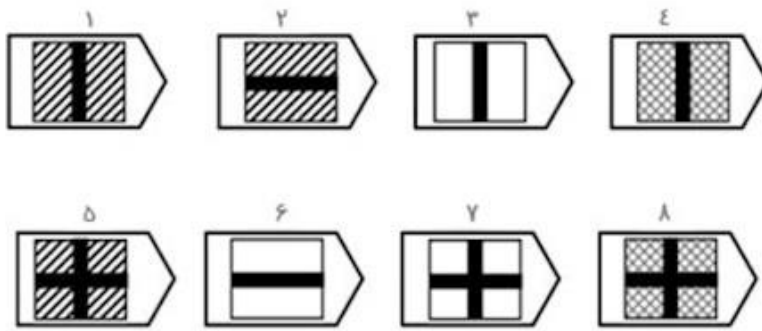
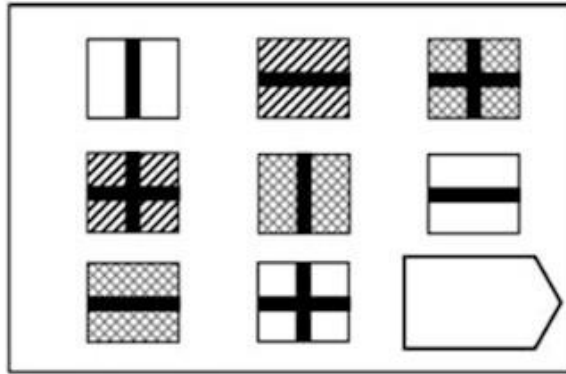

مكتبة  
EKESHOO

46.

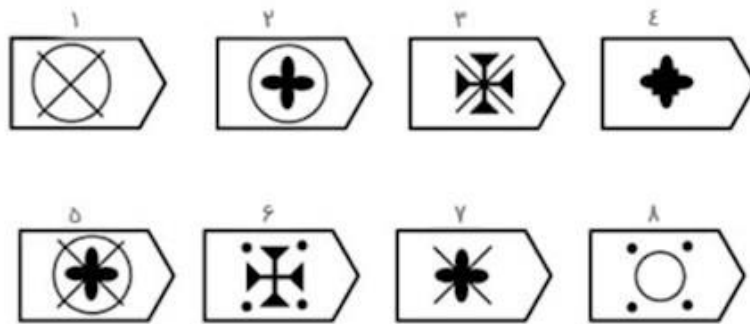
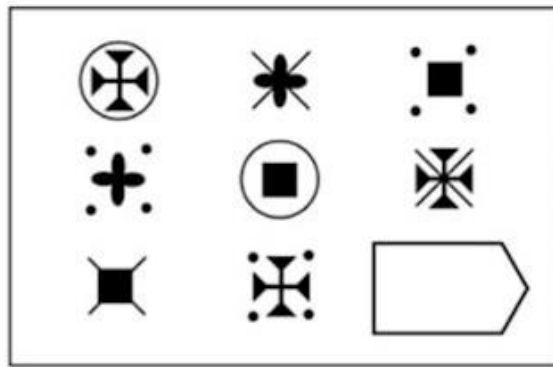

مكتبة  
EKESHOO

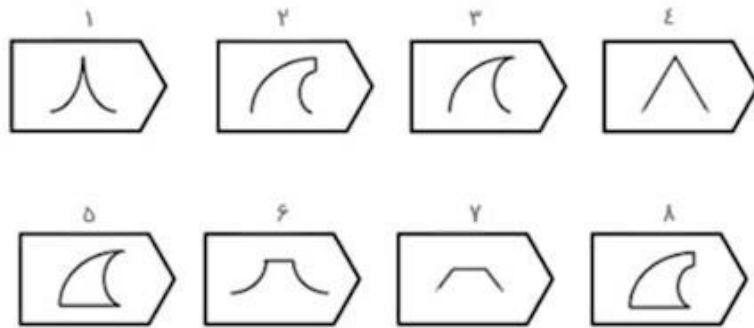
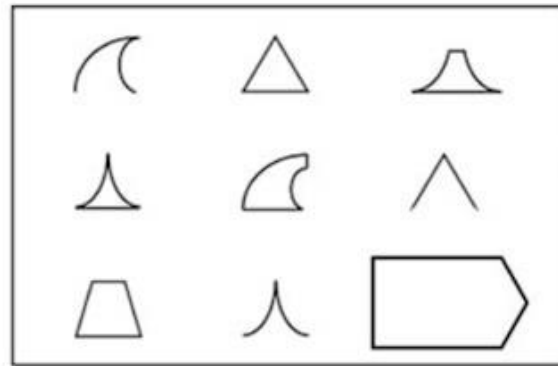

عكشو  
EKESHOO

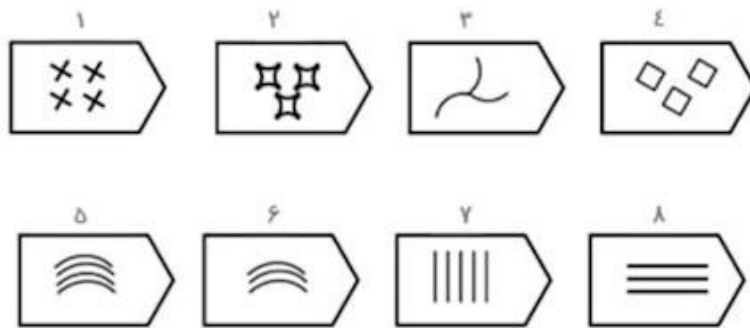
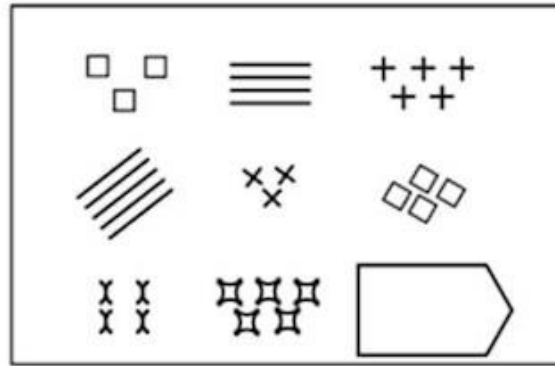

بِسْمِ اللَّهِ الرَّحْمَنِ الرَّحِيمِ  
 EKESHOO



49.

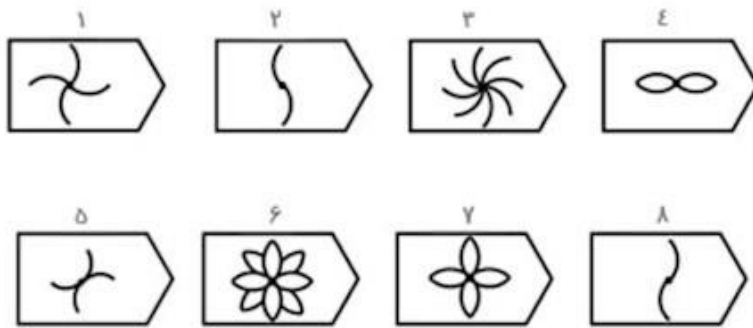
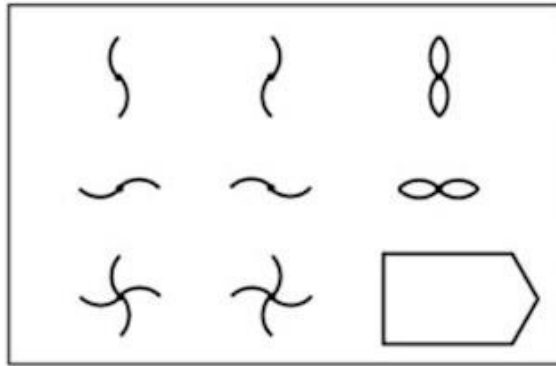

بِسْمِ اللَّهِ الرَّحْمَنِ الرَّحِيمِ  
EKESHOO

50.

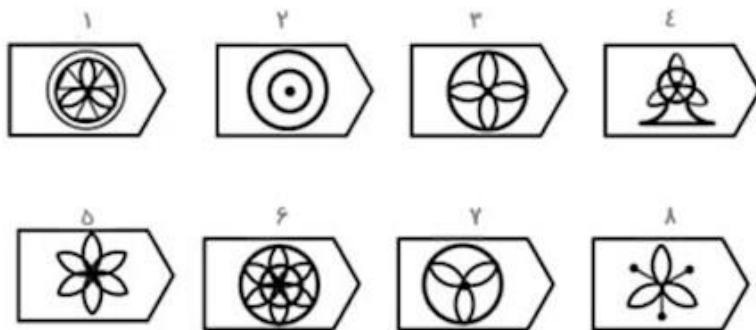
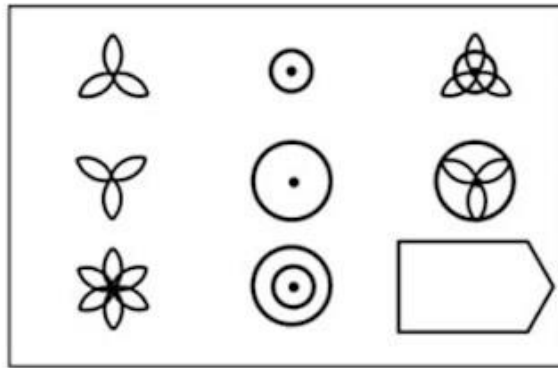

مكتبة  
EKESHOO

51.

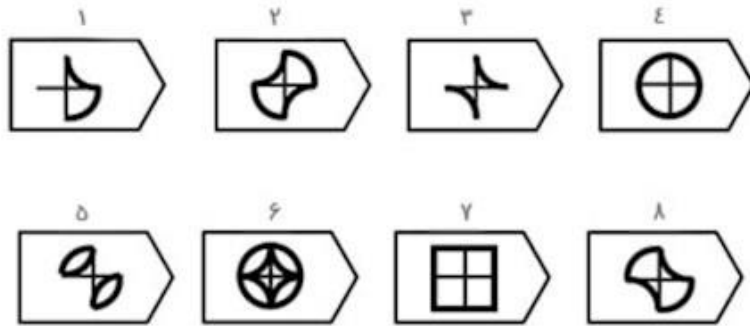
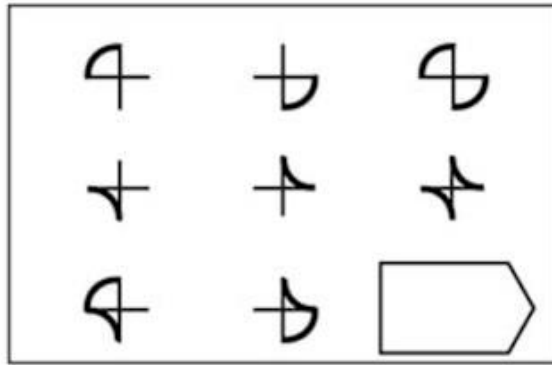

جکیشو  
EKESHOO

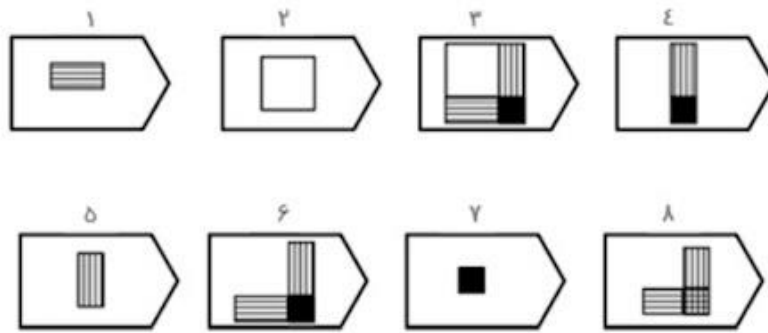
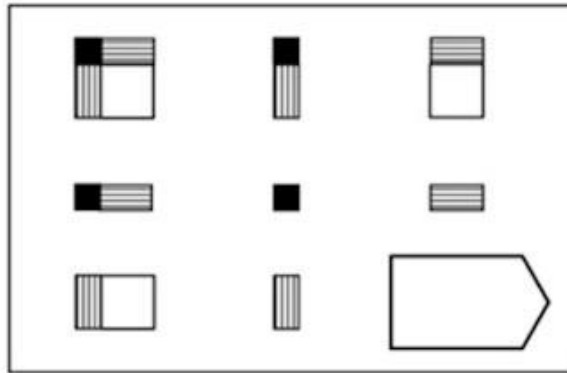

53.

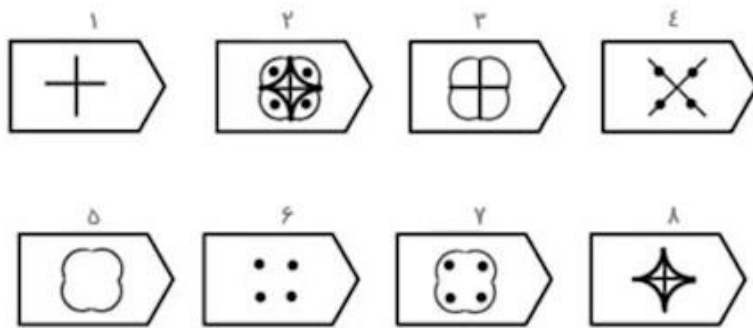
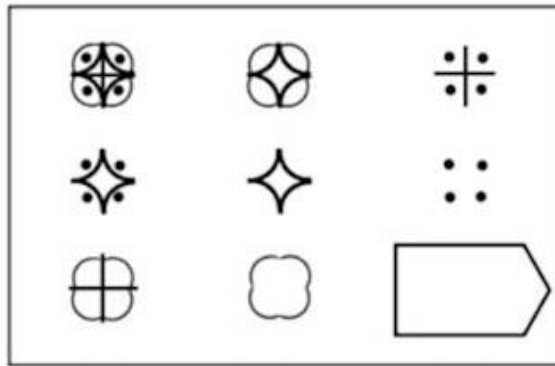

مكتبة  
EKESHOO

54.

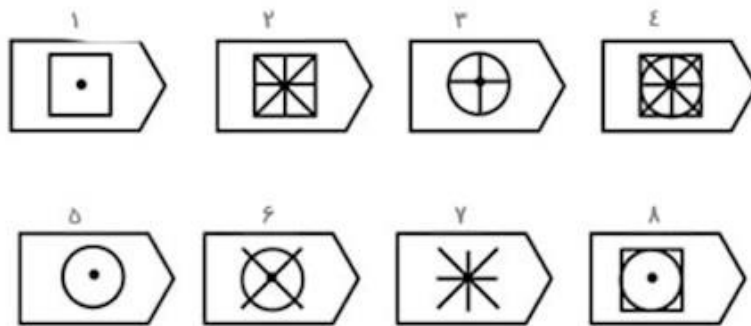
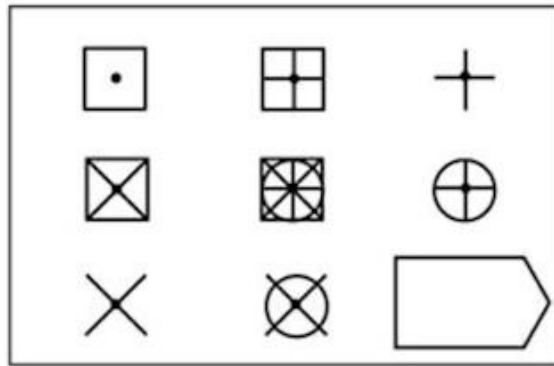

مكتبة  
EKESHOO

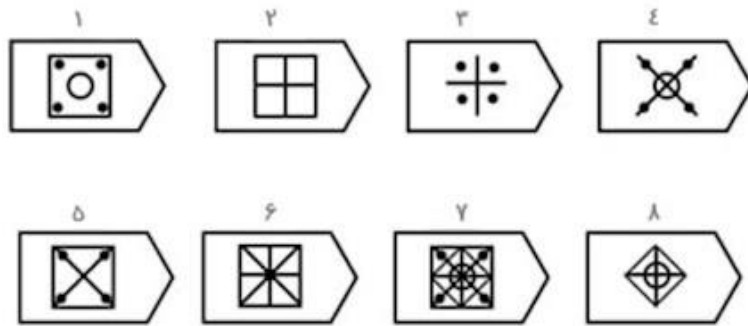
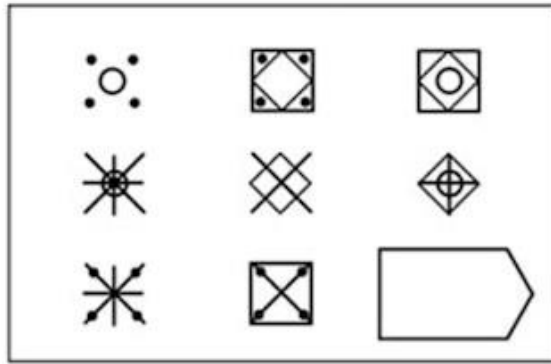

مكتبة  
EKESHOO

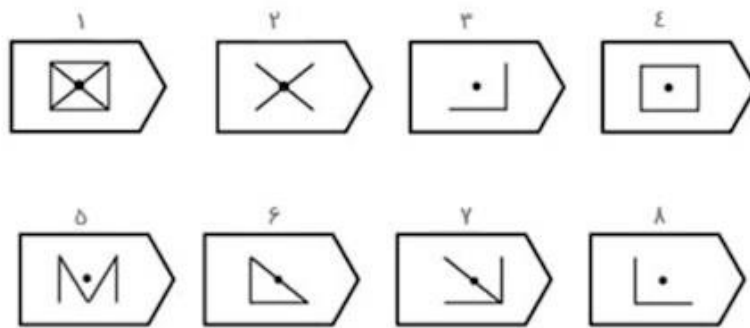
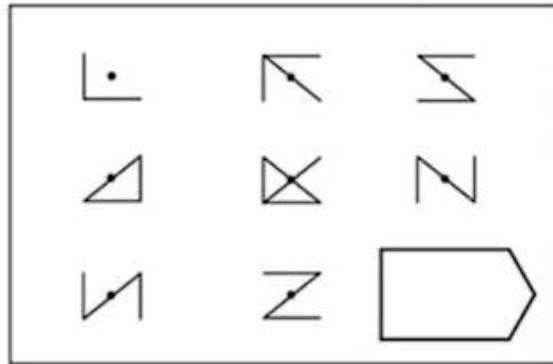



57.

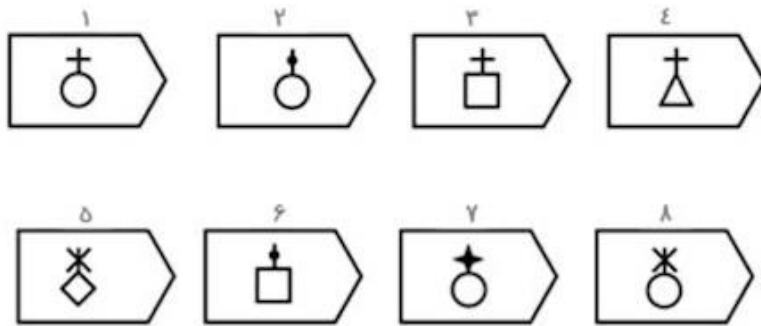
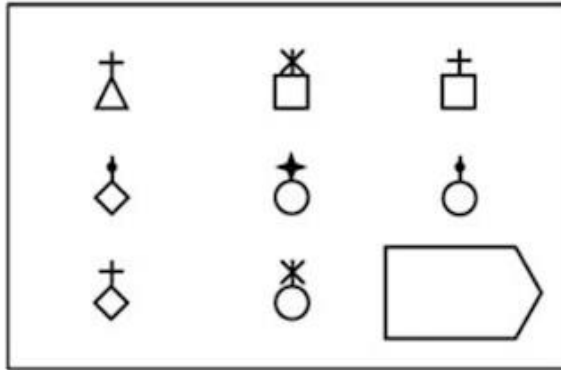

عكشوو  
EKESHOO

58.

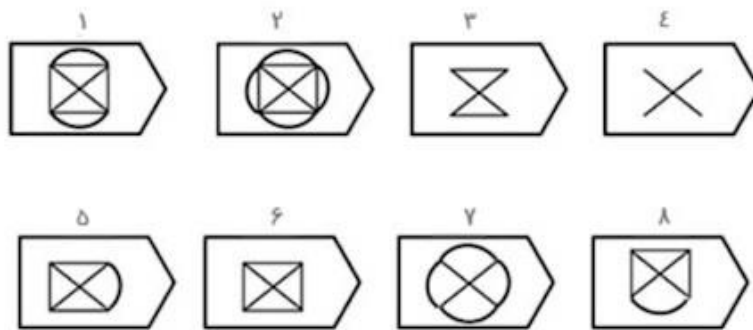
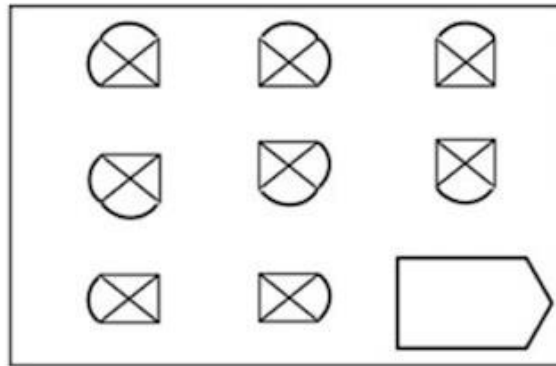

بِسْمِ اللَّهِ الرَّحْمَنِ الرَّحِيمِ  
EYESHOO

59.

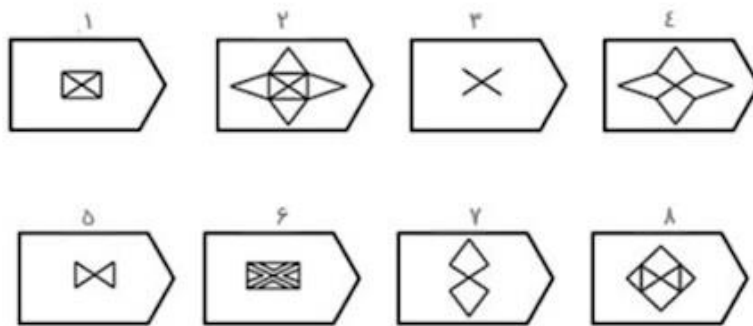
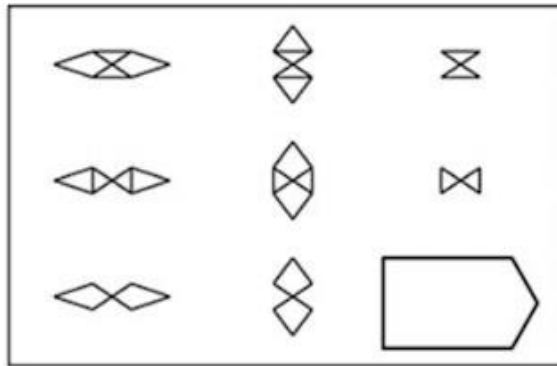

بِسْمِ اللَّهِ الرَّحْمَنِ الرَّحِيمِ  
EKESHOO

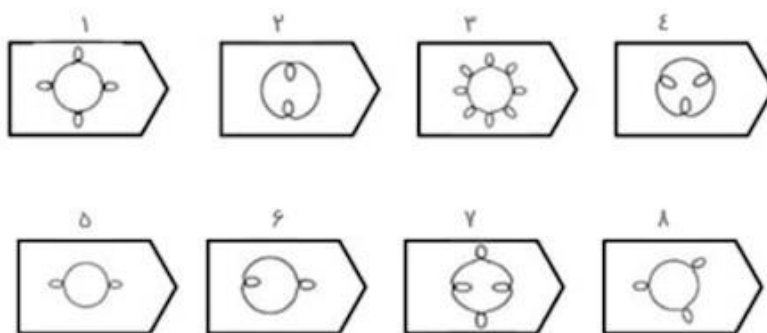
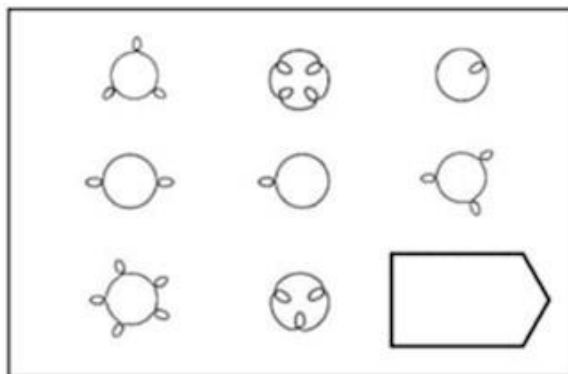

### پاسخنامه تست هوش

در این قسمت باید تعداد سوالاتی که به آن ها پاسخ صحیح داده اید را بشمارید.

سوال	پاسخ صحیح	سوال	پاسخ صحیح	سوال	پاسخ صحیح	سوال	پاسخ صحیح	سوال	پاسخ صحیح
1	4	13	2	25	8	37	3	49	7
2	5	14	6	26	2	38	4	50	6
3	1	15	1	27	3	39	3	51	8
4	2	16	2	28	8	40	7	52	2
5	6	17	1	29	7	41	8	53	1

5	54	6	42	4	30	3	18	3	6
1	55	5	43	5	31	5	19	6	7
6	56	4	44	1	32	6	20	2	8
3	57	1	45	7	33	4	21	1	9
2	58	2	46	6	34	3	22	3	10
4	59	5	47	1	35	4	23	4	11
5	60	6	48	2	36	5	24	5	12

نمره بدست آمده نمره خام شما می باشد. با استفاده از جداول بعدی باید رتبه نمره خود را با توجه به سنتان محاسبه کنید. برای مثال اگر شما 18 سال سن دارید و تعداد پاسخ های صحیح شما 41 عدد است رتبه شما 100 میشود. همان طور که اشاره شد این تست هوش برای افراد بالای 18 سال کاربرد ندارد برای همین رتبه بندی ای هم در نسخه اصلی برای سن بالاتر وجود ندارد .

نمره خام	سن ۱۸	سن ۱۷	سن ۱۶	سن ۱۵	سن ۱۴	سن ۱۳	سن ۱۲	سن ۱۱	سن ۱۰	سن ۹	نمره خام
۳۰	۸۶	۸۸	۹۱	۹۳	۹۹	۱۰۳	۱۰۷	۱۰۹	۱۱۲	۱۱۶	۳۰
۲۹	۸۵	۸۷	۹۰	۹۲	۹۸	۱۰۲	۱۰۶	۱۰۸	۱۱۱	۱۱۵	۲۹
۲۸	۸۳	۸۶	۸۹	۹۰	۹۷	۱۰۱	۱۰۵	۱۰۷	۱۱۰	۱۱۴	۲۸
۲۷	۸۲	۸۴	۸۸	۸۹	۹۶	۱۰۰	۱۰۴	۱۰۶	۱۰۹	۱۱۳	۲۷
۲۶	۸۱	۸۳	۸۶	۸۸	۹۴	۹۹	۱۰۳	۱۰۵	۱۰۷	۱۱۲	۲۶
۲۵	۸۰	۸۲	۸۵	۸۷	۹۳	۹۷	۱۰۲	۱۰۴	۱۰۶	۱۱۱	۲۵
۲۴	۷۹	۸۱	۸۴	۸۶	۹۲	۹۶	۱۰۱	۱۰۳	۱۰۵	۱۱۰	۲۴
۲۳	۷۸	۸۱	۸۳	۸۵	۹۱	۹۵	۱۰۰	۱۰۲	۱۰۴	۱۰۸	۲۳
۲۲	۷۶	۷۹	۸۱	۸۴	۸۹	۹۴	۹۸	۱۰۱	۱۰۳	۱۰۷	۲۲
۲۱	۷۵	۷۸	۸۰	۸۳	۸۸	۹۲	۹۷	۱۰۰	۱۰۲	۱۰۶	۲۱
۲۰	۷۴	۷۶	۷۹	۸۲	۸۷	۹۱	۹۶	۹۹	۱۰۱	۱۰۵	۲۰
۱۹	۷۳	۷۵	۷۷	۸۰	۸۵	۹۰	۹۵	۹۷	۹۹	۱۰۴	۱۹
۱۸	۷۱	۷۴	۷۶	۷۹	۸۴	۸۸	۹۳	۹۶	۹۸	۱۰۲	۱۸
۱۷	۶۹	۷۲	۷۴	۷۸	۸۲	۸۶	۹۱	۹۴	۹۶	۱۰۱	۱۷
۱۶	۶۸	۷۰	۷۲	۷۶	۸۱	۸۴	۹۰	۹۳	۹۵	۱۰۰	۱۶
۱۵	۶۶	۶۹	۷۱	۷۴	۷۹	۸۲	۸۹	۹۲	۹۳	۹۸	۱۵
۱۴	۶۴	۶۷	۶۹	۷۳	۷۷	۷۹	۸۷	۹۰	۹۲	۹۶	۱۴
۱۳	۶۲	۶۵	۶۷	۷۱	۷۴	۷۸	۸۵	۸۸	۸۹	۹۴	۱۳
۱۲	۶۱	۶۳	۶۴	۶۹	۷۲	۷۵	۸۲	۸۷	۸۸	۹۲	۱۲
۱۱	۵۸	۶۰	۶۲	۶۷	۷۰	۷۳	۷۹	۸۳	۸۶	۹۰	۱۱
۱۰	۵۴	۵۸	۶۰	۶۳	۶۸	۷۱	۷۷	۸۱	۸۳	۸۷	۱۰
۹	۵۱	۵۴	۵۶	۶۱	۶۵	۶۸	۷۴	۸۷	۸۰	۸۵	۹
۸		۵۱	۵۴	۵۸	۶۱	۶۴	۷۱	۷۳	۸۷	۸۲	۸
۷			۵۱	۵۴	۵۸	۶۱	۶۷	۶۹	۷۵	۷۸	۷
۶				۵۱	۵۴	۵۸	۶۳	۶۴	۷۳	۷۵	۶
۵					۵۱	۵۴	۵۹	۶۰	۶۶	۷۱	۵
۴						۵۱	۵۴	۵۶	۶۱	۶۶	۴
۳							۵۱	۵۴	۵۶	۵۱	۳
۲								۵۱	۵۴	۵۶	۲
۱									۵۱	۵۴	۱

نمره خام	سن ۱۸	سن ۱۷	سن ۱۶	سن ۱۵	سن ۱۴	سن ۱۳	سن ۱۲	سن ۱۱	سن ۱۰	سن ۹	نمره خام
۶۰	۱۳۶	۱۳۸	۱۴۱	۱۴۴	۱۴۶	۱۴۹					۶۰
۵۹	۱۳۳	۱۳۶	۱۳۸	۱۴۰	۱۴۴	۱۴۶	۱۴۹				۵۹
۵۸	۱۳۱	۱۳۴	۱۳۷	۱۳۸	۱۴۱	۱۴۴	۱۴۶	۱۴۹			۵۸
۵۷	۱۲۷	۱۳۱	۱۳۴	۱۳۶	۱۳۹	۱۴۰	۱۴۲	۱۴۶	۱۴۹		۵۷
۵۶	۱۲۶	۱۲۹	۱۳۱	۱۳۴	۱۳۶	۱۳۷	۱۴۰	۱۴۱	۱۴۶		۵۶
۵۵	۱۲۴	۱۲۶	۱۲۹	۱۳۲	۱۳۴	۱۳۵	۱۳۷	۱۳۸	۱۴۴		۵۵
۵۴	۱۲۲	۱۲۴	۱۲۶	۱۳۰	۱۳۱	۱۳۳	۱۳۶	۱۳۷	۱۴۱		۵۴
۵۳	۱۲۰	۱۲۲	۱۲۵	۱۲۸	۱۲۹	۱۳۲	۱۳۴	۱۳۶	۱۴۰		۵۳
۵۲	۱۱۸	۱۲۰	۱۲۳	۱۲۶	۱۲۸	۱۳۰	۱۳۲	۱۳۵	۱۳۸	۱۴۹	۵۲
۵۱	۱۱۶	۱۱۹	۱۲۱	۱۲۴	۱۲۷	۱۲۹	۱۳۱	۱۳۱	۱۳۷	۱۴۶	۵۱
۵۰	۱۱۴	۱۱۷	۱۱۹	۱۲۲	۱۲۵	۱۲۷	۱۲۹	۱۳۱	۱۳۵	۱۴۴	۵۰
۴۹	۱۱۲	۱۱۵	۱۱۸	۱۲۱	۱۲۴	۱۲۶	۱۲۸	۱۲۹	۱۳۴	۱۴۲	۴۹
۴۸	۱۱۱	۱۱۳	۱۱۶	۱۱۹	۱۲۲	۱۲۴	۱۲۷	۱۲۸	۱۳۲	۱۴۰	۴۸
۴۷	۱۰۹	۱۱۲	۱۱۴	۱۱۷	۱۲۰	۱۲۳	۱۲۶	۱۲۷	۱۳۱	۱۳۸	۴۷
۴۶	۱۰۷	۱۱۰	۱۱۲	۱۱۵	۱۱۹	۱۲۱	۱۲۴	۱۲۶	۱۳۰	۱۳۷	۴۶
۴۵	۱۰۶	۱۰۸	۱۱۰	۱۱۳	۱۱۷	۱۲۱	۱۲۲	۱۲۵	۱۲۸	۱۳۵	۴۵
۴۴	۱۰۴	۱۰۷	۱۰۹	۱۱۲	۱۱۶	۱۱۹	۱۲۱	۱۲۴	۱۲۷	۱۳۴	۴۴
۴۳	۱۰۲	۱۰۵	۱۰۷	۱۱۰	۱۱۴	۱۱۸	۱۲۰	۱۲۲	۱۲۶	۱۳۳	۴۳
۴۲	۱۰۱	۱۰۴	۱۰۶	۱۰۸	۱۱۳	۱۱۷	۱۱۹	۱۲۱	۱۲۵	۱۳۱	۴۲
۴۱	۱۰۰	۱۰۲	۱۰۴	۱۰۷	۱۱۱	۱۱۶	۱۱۸	۱۲۰	۱۲۴	۱۳۰	۴۱
۴۰	۹۸	۱۰۰	۱۰۲	۱۰۵	۱۱۰	۱۱۴	۱۱۷	۱۱۹	۱۲۲	۱۲۸	۴۰
۳۹	۹۷	۹۹	۱۰۱	۱۰۴	۱۰۹	۱۱۳	۱۱۶	۱۱۸	۱۲۱	۱۲۷	۳۹
۳۸	۹۶	۹۸	۱۰۰	۱۰۲	۱۰۷	۱۱۲	۱۱۵	۱۱۷	۱۲۰	۱۲۶	۳۸
۳۷	۹۴	۹۶	۹۹	۱۰۱	۱۰۶	۱۱۱	۱۱۴	۱۱۶	۱۱۹	۱۲۵	۳۷
۳۶	۹۳	۹۵	۹۸	۱۰۰	۱۰۵	۱۱۰	۱۱۳	۱۱۵	۱۱۸	۱۲۴	۳۶
۳۵	۹۲	۹۴	۹۷	۹۹	۱۰۴	۱۰۹	۱۱۲	۱۱۴	۱۱۷	۱۲۲	۳۵
۳۴	۹۱	۹۳	۹۶	۹۸	۱۰۳	۱۰۷	۱۱۱	۱۱۳	۱۱۶	۱۲۱	۳۴
۳۳	۸۹	۹۰	۹۴	۹۶	۱۰۲	۱۰۶	۱۱۰	۱۱۲	۱۱۵	۱۲۰	۳۳
۳۲	۸۸	۹۰	۹۳	۹۵	۱۰۱	۱۰۵	۱۰۹	۱۱۱	۱۱۴	۱۱۹	۳۲
۳۱	۸۷	۸۹	۹۲	۹۴	۱۰۰	۱۰۴	۱۰۸	۱۱۰	۱۱۳	۱۱۷	۳۱

در انتها می توانید با استفاده از جدول بعدی میزان هوش خود را در مقایسه با دیگر افراد جامعه بسنجید. پیشنهاد میشود همراه تست

هوش ریون ، تست هوش گاردنر و تست هوش هیجانی بار ان را نیز مورد بررسی قرار دهید.

بهره هوشی	درصد جمعیت	طبقه بندی از لحاظ هوش
149 یا بیشتر	1%	حدود نابغه
125 الی 148	6.5%	بسیار ممتاز
113 الی 124	16%	ممتاز
89 الی 112	54%	متوسط
77 الی 88	16%	پایین تر از متوسط
65 الی 76	5.5%	عقب مانده مرزی
64 یا کمتر	1.2%	عقب مانده

موسسه تخصصی هوش  
EKESHOO